

蒸笼型

可广泛选择放置场所的小型设计！
蒸汽效果演示超群！！

商场、超市、家常菜馆柜台的必需品

- *采用小型高性能强力汽锅，升温迅速。
- *带连续自动给水系统
- *外装全不锈钢材料耐用性强、卫生性高
- *停机时可手动切换至保温模式，节能（电力型）
- *压电点火方式，装载安全切断装置、防止干烧装置
- *装载防止干烧装置、浮球开关



有此标记的商品，（财）经日本燃气机器检查协会的形式检查合格（液化气、13A）

有此标记的商品，符合并已登录日本厨房工业协会的“JFEA 商用厨房设备机器基准”



请务必安装软水器。原水硬度高和用水量大的情况下请使用全自动软水器。

燃气式 大幅提高热效率和蒸汽产生量且节能

带防止干烧装置

MUS-055D

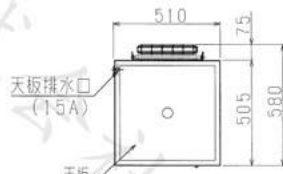

节省能源上升40%
(与本公司比)

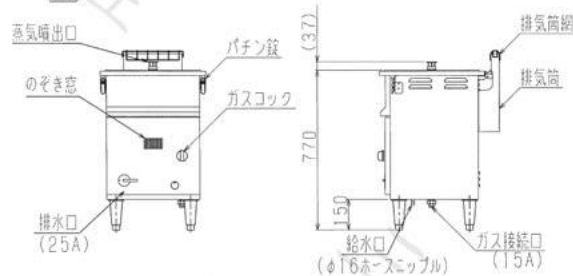

四个蒸汽喷出口型

MUS-055D4

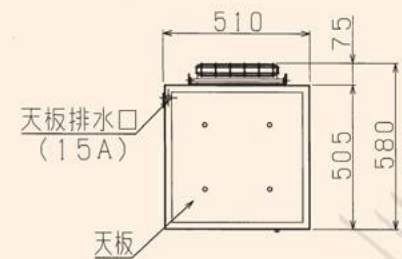

蒸笼升降机

※ 蒸笼升降机另外售卖

MUS-055SD



节省能源上升40%
(与本公司比)

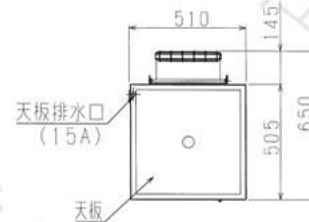

使用MUS-055Z蒸笼升降机时请使用这个蒸笼升降机（型号S的机型）（也可使用MUS-066）

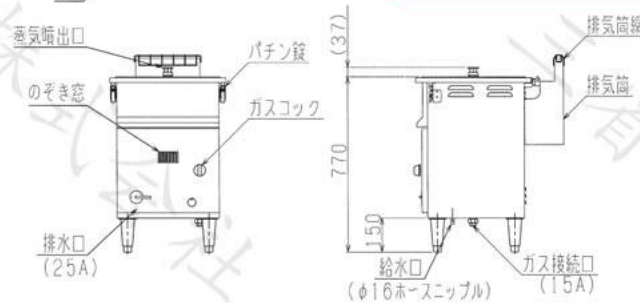

MUS-066



节省能源上升46%
(与本公司比)

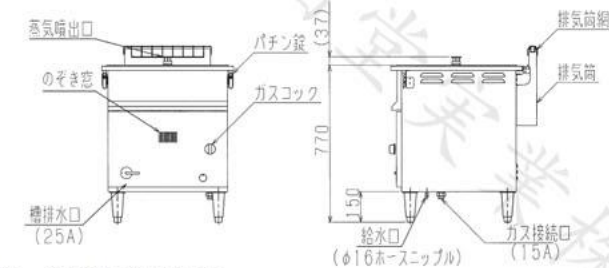
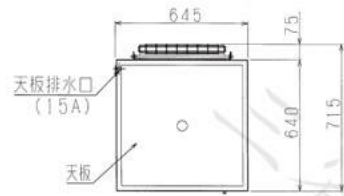

四个蒸汽喷出口型

MUS-066D4

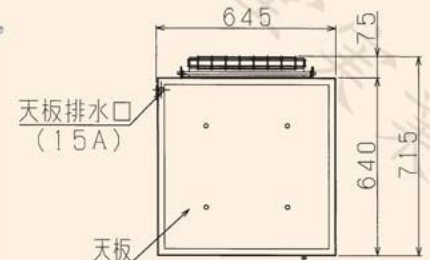

蒸笼式（燃气型）规格说明表

型号	外形尺寸 (mm)			顶板有效尺寸 (mm)		使用蒸笼尺寸 (mm)	蒸汽喷出口数	燃气消耗量		蒸汽产量	燃气接口	给水口	槽排水口	顶板排水口	重量 (kg)
	长	宽	高	长	宽			天然气	液化气						
MUS-055D						360~390	1								
★MUS-055D4	510	580	770	455	455	φ150 中式迷你蒸笼	4	11.6kW (10,000kcal/h)	11.6kW (0.85kg/h)	13 l/h	15A	φ16 软管螺纹接套	25A	15A	65
★MUS-055SD		650				360~390	1								
MUS-066D						420~450	1								
★MUS-066D4	645	710	770	590	590	φ150 中式迷你蒸笼	4	17.4kW (15,000kcal/h)	17.4kW (1.25kg/h)	20 l/h	15A	φ16 软管螺纹接套	25A	15A	80

★ 标记的商品交货期约为下单后10天